

Perfiles Para Accesorios

2 Indice de Perfiles

3 **Detalle de Perfiles en Escala 1:1**





















Peso de las Barras de Perfiles: El peso por metro de los perfiles es estimado, con una tolerancia de + / - 10%.

Tener presente antes de emitir el pedido que se realizara un minimo de tirada de 300 kgs.

Largo de las Barras de Perfiles: La medida Standard de las Barras de Perfiles es de 6030 milímetros, salvo aclaración en contrario.

Alcemar S.A. se reserva el derecho de realizar cambios y/o modificaciones sin previo aviso de los artículos indicados en el presente Catálogo.

05-08-11 **PERFILES PARA ACCESORIOS.1**

CODIGO	PESO (Kg/m)	T. x P.	DESCRIPCION	FORMA	PAG
5036	0,60	6	Bisagra (Panizza)		3
5038	0,72	4	Bisagra (Alcemar)		3
5039	0,64	6	Bisagra (Alcemar)		3
5040	0,40	8	Escuadra Universal		3
5045	1,56	3	Escuadra Universal Pesada		3
5046	0,45	8	Escuadra Universal		3
5062	0,68	6	Escuadra Premarco		4
5063	0,74	4	Escuadra		4
5067	1,92	2	Escuadra Extruida de Expansión de 14		4
5068	2,22	2	Escuadra Extruida de Expansión de 19		4
5069	2,63	2	Escuadra Extruida de Expansión de 26		5
5414	0,81	4	Bisagra H33 Cuadrada		4
5424	0,42	8	Grampa Premarco S-09		4
5434	0,95	4	Bisagra BTA		5
5435	0,83	4	Perfil Para Accesorio E-71		5
5445	1,10	4	U de Armado 90x40		5
5447	0,25	12	Tapa S-02 (Accesorios de Barnaba)		5
5469	0,55	6	Porta Felpa		5
5575	0,42	8	Cuna Cierre Multipunto M-5		5
5576	0,37	10	Cuna Cierre Multipunto M-3		5

T. x P.: Tiras por Paquete

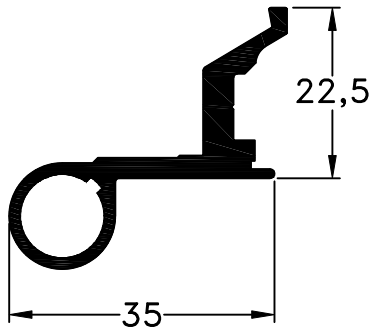

5036 - Bisagra (Panizza)
peso: 0,60Kg/m

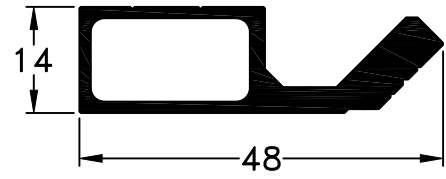

5039 - Bisagra (Alcemar)
peso: 0,64Kg/m

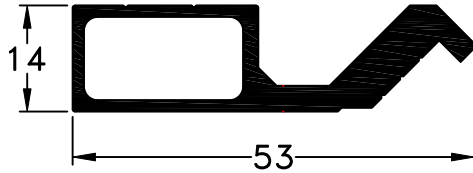

5038 - Bisagra (Alcemar)
peso: 0,72Kg/m

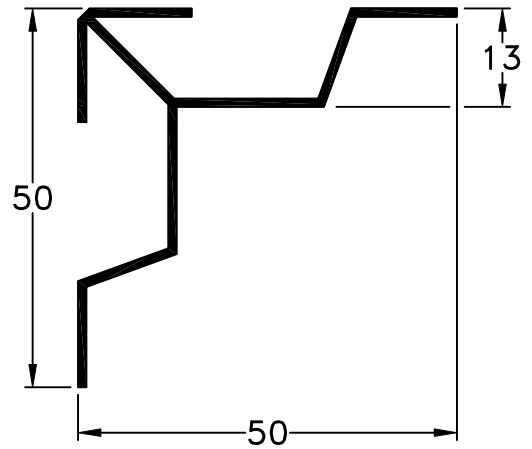

5040 - Escuadra Universal
peso: 0,40Kg/m

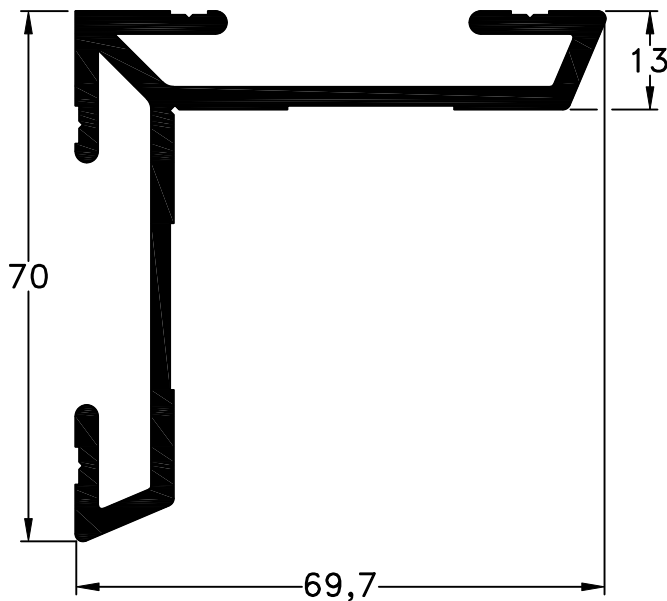

5045 - Escuadra Pesada
peso: 1,56Kg/m

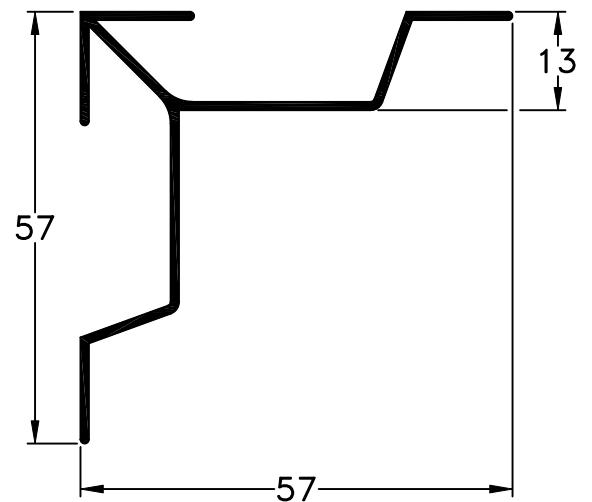

5046 - Escuadra Universal
peso: 0,45Kg/m

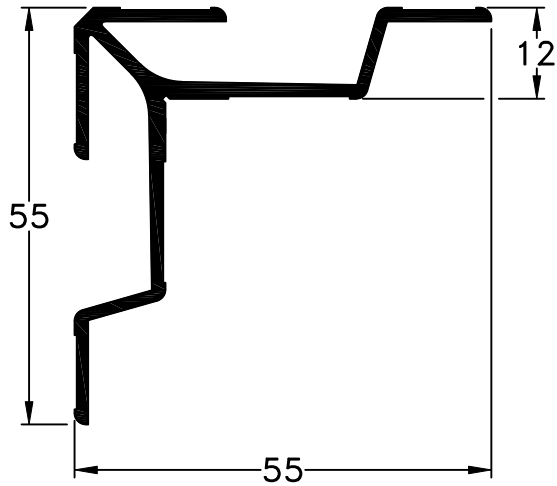

5062 - Escuadra Premarco
peso: 0,68Kg/m

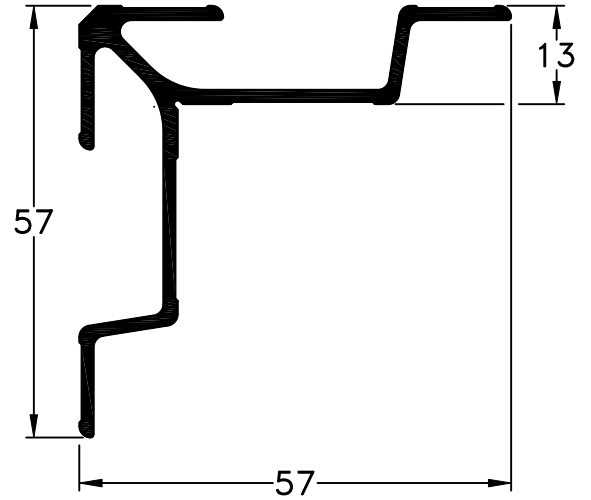

5063 - Escuadra
peso: 0,74Kg/m

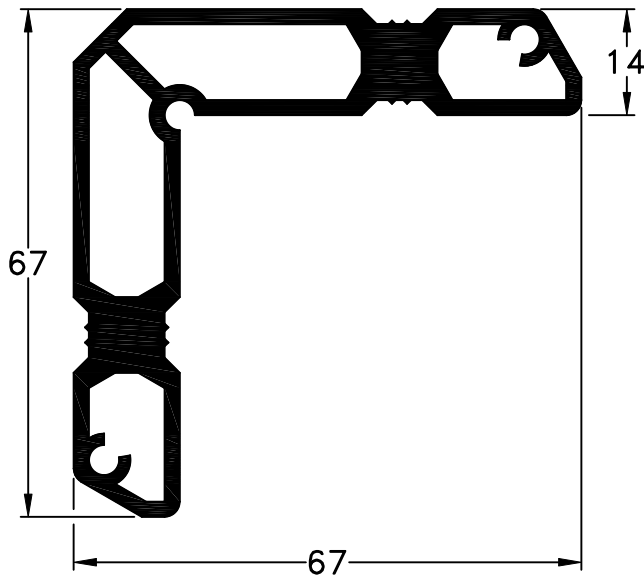

5067 - Escuadra Extruida de Expansión de 14
peso: 1,92Kg/m

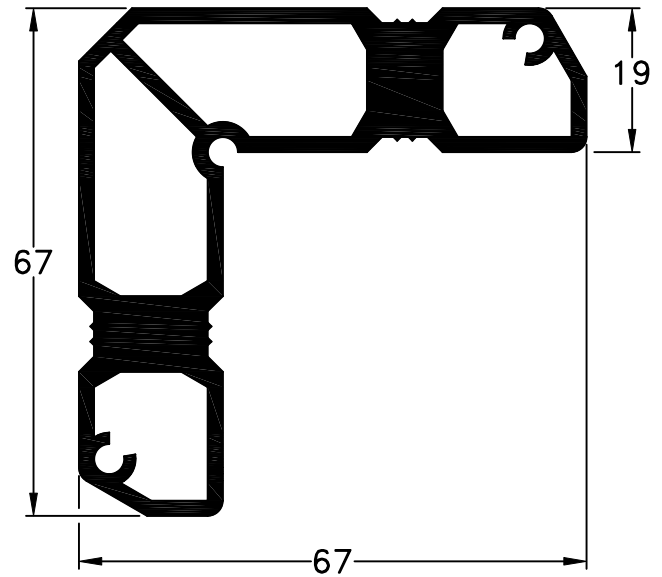

5068 - Escuadra Extruida de Expansión de 19
peso: 2,22Kg/m

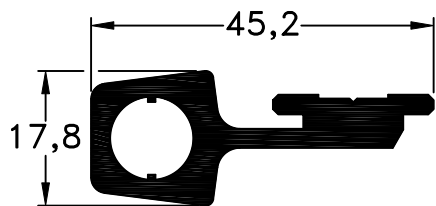

5414 - Bisagra H33 cuadrada
peso: 0,81Kg/m

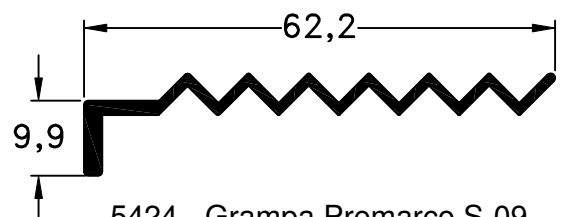

5424 - Grampa Premarco S-09
peso: 0,42Kg/m

Escala 1:1

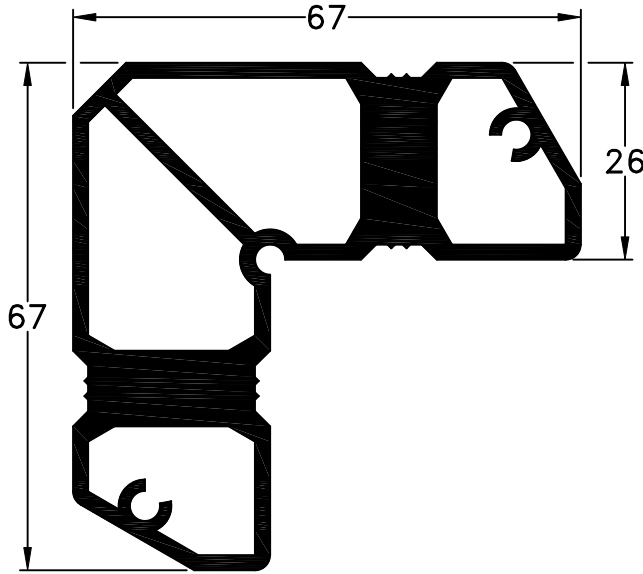

5069 - Escuadra Extruida de Expansión de 26
peso: 2,63Kg/m

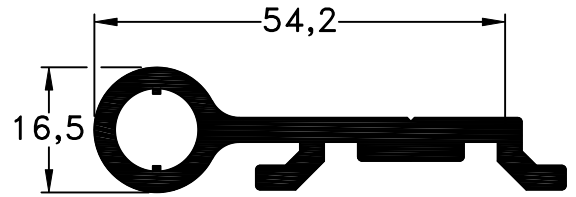

5434 - Bisagra BTA
peso: 0,95Kg/m

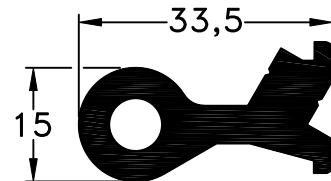

5435 - Perfil Para Accesorio E-71
peso: 0,83Kg/m

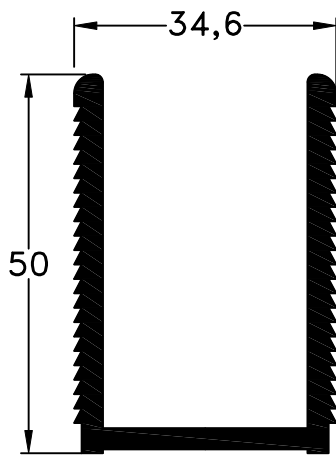

5445 - U de Armado 90x40
peso: 1,10Kg/m

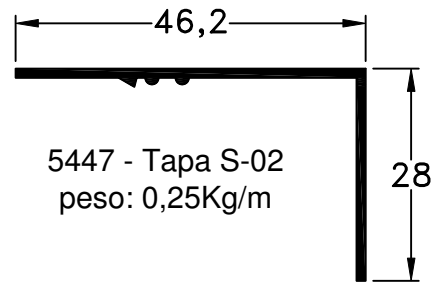

5447 - Tapa S-02
peso: 0,25Kg/m

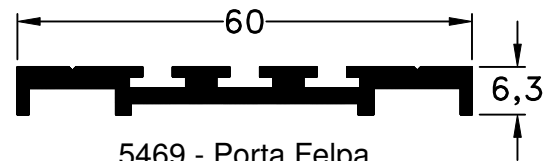

5469 - Porta Felpa
peso: 0,55Kg/m

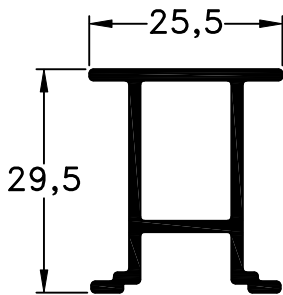

5575 - Cuna Multipunto M5
peso: 0,42Kg/m

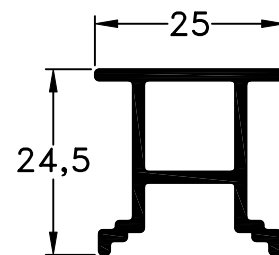

5576 - Cuna Multipunto M3
peso: 0,37Kg/m